

Datový list | Objednáací číslo: w750-960

Konektor průmyslové sběrnice PROFIBUS; Se zástrčkou D-Sub; 9pinový; Světle šedá

<https://domat-int.com/ke-stazeni/katalogove-listy>

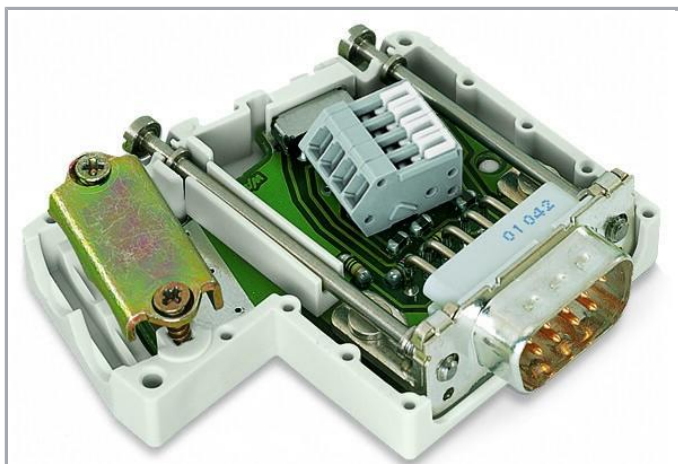

RoHS
Compliant

BOMcheck.net

Barva: ■

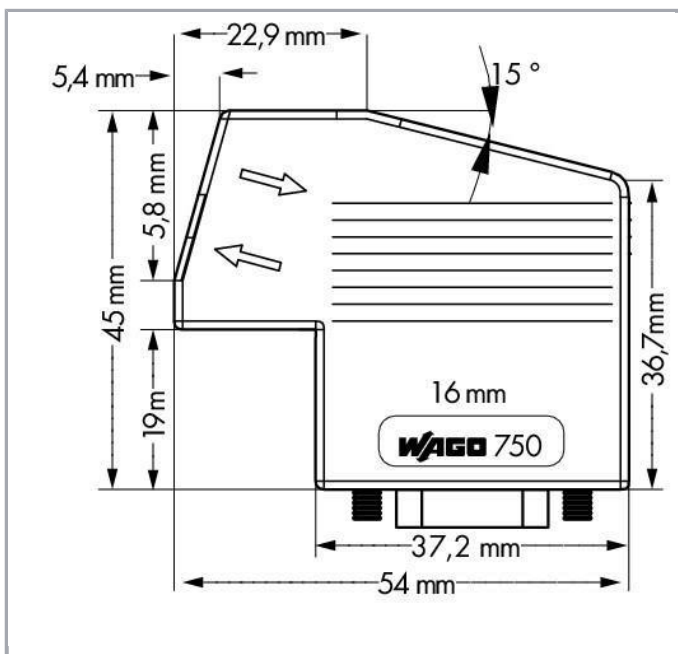
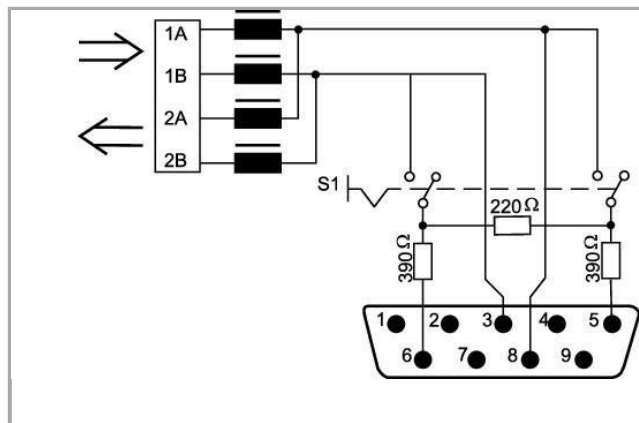

Popis položky

Konektor slouží k připojení zařízení pomocí průmyslové sběrnice PROFIBUS. Vyznačuje následujícími vlastnostmi:

- Dva vodorovné kabelové průchody (vstup a výstup).
- Rychlé a bezúdržbové připojení pomocí klecových svorek (CAGE CLAMP®) s kontaktními místy aretovanými šoupátkem.
- Zvnějšku ovladatelný spínač k odpojování, resp. připojování zakončovacího odporu.
- U prvního a posledního zařízení musí být spínač zakončovacího odporu nastaven do polohy „ON“ (zakončovací odpor připojen). U následných zařízení musí být v poloze „OFF“ (zakončovací odpor odpojen).

Data a technické údaje

Typ připojení	Zástrčka D-Sub 9
Počet pinů	9
Komunikace / průmyslová sběrnice	PROFIBUS
Přenosová rychlost	12 Mbit/s (odpovídající specifikaci PROFIBUS)
Napájecí napětí	4,75 ... 5,25 V ss
Vstupní proud	5 mA

Údaje o připojení

Typ připojení (1)	CAGE CLAMP® svorkovnice se zajištěním (série 218)
Plný vodič	0,08 ... 0,5 mm ² / 28 ... 20 AWG
Délka odizolování	5 ... 6 mm / 0.2 ... 0.24 palce

Geometrické údaje

Šířka	54 mm / 2.126 palce
Výška	16 mm / 0.63 palce
Hloubka	45 mm / 1.772 palce

Mechanické parametry

Průměr připojitelného kabelu s pláštěm	4,5 ... 9,5 mm
Počet kabelových vstupů	2
Materiál pouzdra	PA66-105-V2
Hmotnost	33,4 g
Barva	Světle šedá

Okolní podmínky

Okolní teplota (provoz)	0 ... 60 °C
Okolní teplota (skladování)	-25 ... 85 °C

Krytí	IP20
Relativní vlhkost (bez kondenzace)	95 %
Odolnost proti vibracím	4 g podle IEC 60068-2-6
Požární zatížení	0,623 MJ

Obchodní údaje



Skupina produktu	15 (Vzdálené I/O)
Druh balení	Zavírací sáček
Země původu	Německo
GTIN	4045454320157
Customs Tariff No.	85366990990







Atesty/certifikáty

Atesty pro použití v prostředí s nebezpečím výbuchu

Logo	Schválení	Doplňkový text schválení	Název certifikátu
	ATEX TUEV Nord Cert GmbH	EN 60079-0	TÜV 07 ATEX 554086 X en.
	TUEV Nord TUEV Nord Cert GmbH	IEC 60079-0	IECEx TUN 09.0001 X

Atesty pro použití v lodním průmyslu

Logo	Schválení	Doplňkový text schválení	Název certifikátu
	ABS American Bureau of Shipping	-	19- HG1821926
	BV Bureau Veritas S.A.	-	13453/DO BV

	DNV GL Det Norske Veritas, Germanischer Lloyd	-	TAA0000194
	KR Korean Register of Shipping	-	KR HMB05880AC001
	LR Lloyds Register	-	02/20026 (E6)
	NK Nippon Kaiji Kyokai	-	TA17255M
	PRS Polski Rejestr Statków	-	TE/2236 /880590/19
	RINA RINA Germany GmbH	-	ELE066419XG

Atesty UL

Logo	Schválení	Doplňkový text schválení	Název certifikátu
	UL UL International Netherlands B.V. (ORDINARY LOCATIONS)	UL 508	E175199 Sec.1

Změny vyhrazeny.

Domat control system

Máte otázky ohledně našich produktů?

WAGO Kontakttechnik GmbH & Co. KG (výrobce)

Kdykoli nám zavolejte na číslo +420 461 100 666.