

SHD-U

Čidlo tlaku pro kapaliny a plyny

SHD-I



Shrnutí

SHD je čidlo tlaku pro neagresivní kapaliny a plyny. Médium od senzoru hermeticky odděluje nerezová membrána.

Použití

- VVK a průmyslové systémy – měření, regulace a registrace tlaku v kapalinách a plynech

Verze SHD-U – napěťový výstup (0...10 V)

Verze SHD-I – proudový výstup (4...20 mA)

Funkce

Piezorezistivní prvek a elektronika konvertují změny polohy membrány způsobené tlakem média na napětí (0...10 V) nebo proud (4...20 mA), který je přiveden na výstupní svorky. Rozsah teplot je -40 až +135 °C.

Čidla mohou pracovat v náročnějším prostředí. Nevyžadují pravidelnou údržbu. Měla by se montovat u kapalin na bok potrubí a u plynů na horní stranu potrubí. Neinstalujte čidlo na spodní stěnu potrubí, aby nedošlo k jeho zahlcení kondenzátem. U vyšších teplot použijte distanční trubičku.

Technické údaje

Rozsah měření	viz tabulka
Pracovní teploty	-40 ÷ +135 °C
Připojení	G1/2" s těsněním na zadní straně, a tlakoměr s profilovaným těsněním FPM, speciální WW G1/4" DIN 3852
Krytí	IP65 podle DIN EN 60 529
Části v kontaktu s médiem	nerezová ocel 1.4305



Napájení	24 V st/ss pro výstup 0...10 V 7 – 33 V ss pro výstup 4...20 mA
Výstup	0...10 V, zátěž > 10 kOhm 4...20 mA, zátěž < (UB (V)-7 V)/0,02 A
Svorky	konektor DIN EN 175301-803-A je součástí dodávky
Max. povolený přetlak	<6 bar 5x rozsah, nárazově 10x rozsah >6 bar 3x rozsah (max. 1500 bar), nárazově 6x rozsah (max. 2500 bar)
Rozměry	viz níže

Rozsahy

SHD-U/I 1	0... 1 bar
SHD-U/I 2,5	0... 2,5 bar
SHD-U/I 6	0... 6 bar
SHD-U/I 10	0... 10 bar
SHD-U/I 16	0... 16 bar
SHD-U/I 25	0... 25 bar
SHD-U/I 40	0... 40 bar

Svorky

Schéma zapojení

-  2 Výstup 0 - 10 V
-  3 GND
-  1 Napájení
UB+24 V AC/DC







Schéma zapojení

-  2 Výstup 4...20 mA
-  3 Nezapojeno
-  1 Napájení
UB+24 V DC

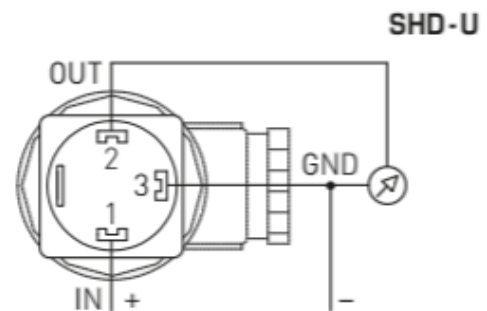

POZOR!!! U čidel vyrobených do 7/2013 se může zapojení lišit! Vždy je rozhodující popis svorek na boku čidla.

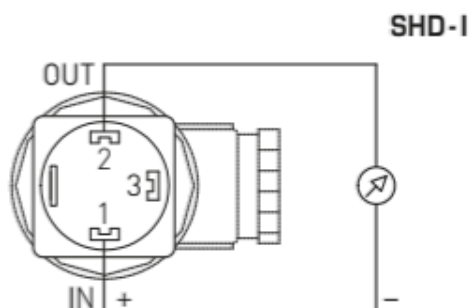
Rozměry

