

Datový list | Objednáací číslo: w750-459

4kanálový analogový vstup; 0 ... 10 V ss; Asymetrický vstup; Světle šedá

<https://domat-int.com/ke-stazeni/katalogove-listy>

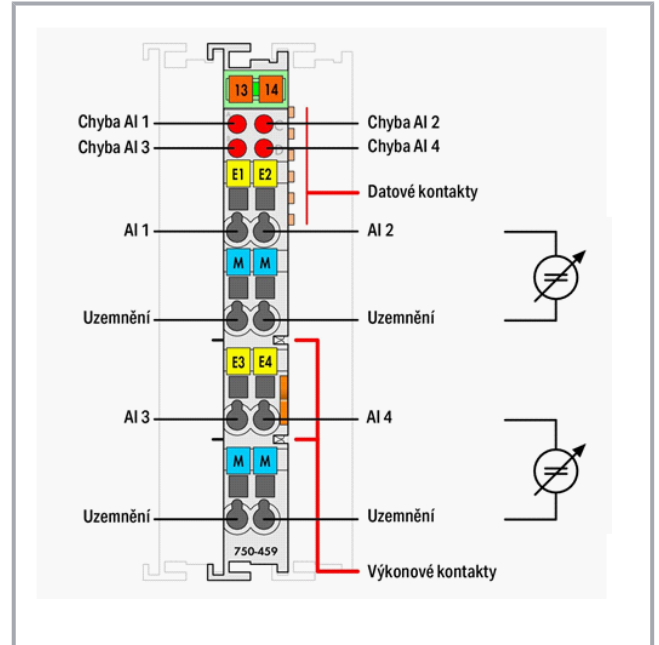

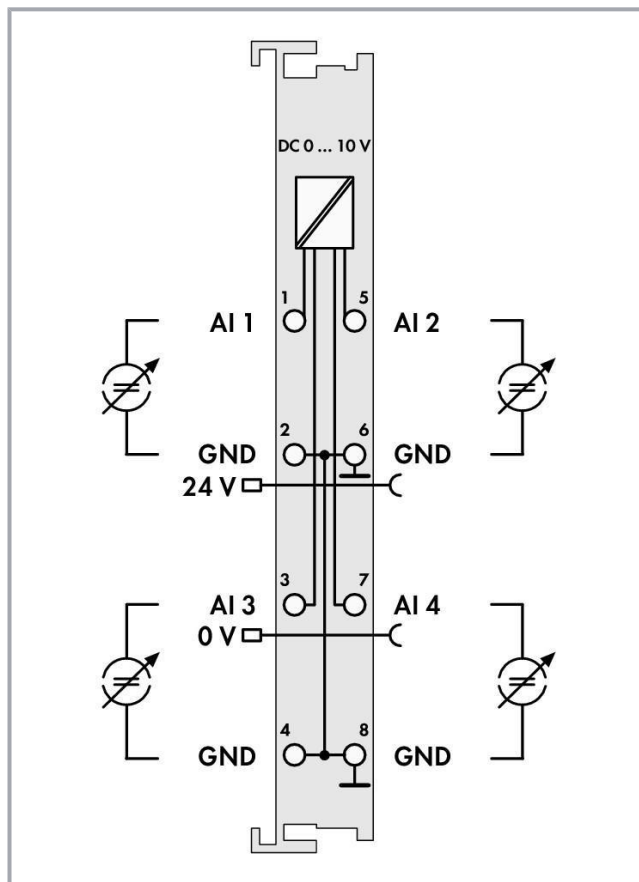
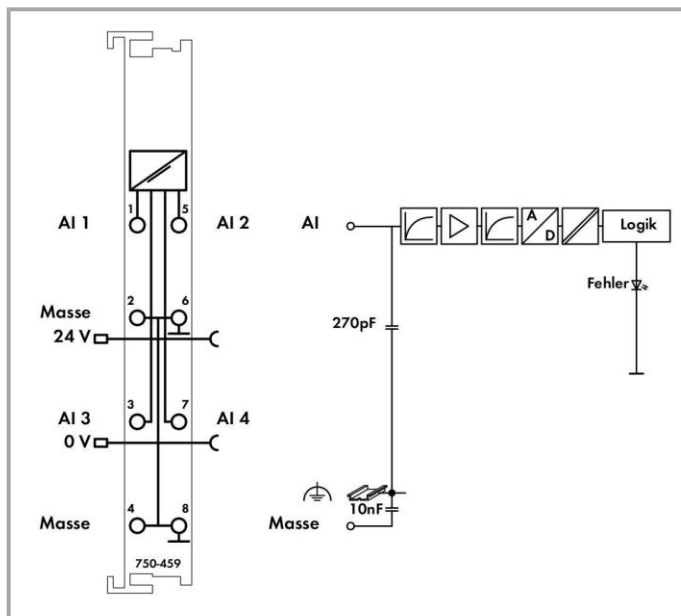

Popis položky

Analogový vstupní modul zpracovává signály normalizované velikosti 0 ... 10 V.

Vstupní signál se na úroveň systému převádí pomocí 12bitového převodníku s galvanickým oddělením.

K napájení se používá interní systémové napětí.

Vstupní kanály modulu mají společný uzemňovací potenciál.

Data a technické údaje

Počet analogových vstupů	4
Celkový počet kanálů (modul)	4
Druh signálu	Napěťový
Typ napěťového signálu	Stejnoseměrný: 0 ... 10 V
Připojení senzoru	4 × (2vodičové)
Vstupní napětí max.	±40 V

Charakteristika signálu	Asymetrické vstupy
Rozlišení	12 Bit
Max. vstupní odpor	100 Ω
Datová šířka	4 × 16 bitů data; 4 × 8 bitů řízení/stav (volitelně)
Vnitřní odpor – měření napětí	100 kΩ
Doba převodu typ.	10 ms
Chyba měření/výstupu, referenční teplota	25 °C
Chyba měření/výstupu, odchylka	0,1 %
Teplotní koeficient	0,01 %/K
Napájecí napětí systému	5 VDC; přes datové kontakty
Odběr proudu, napájení systému (5 V)	65 mA
Napájecí napětí technologie	24 VDC (-25 ... +30 %); přes výkonové kontakty
Oddělení potenciálu	500 V systém/napájení
Počet vstupních výkonových kontaktů	2
Počet výstupních výkonových kontaktů	2

Údaje o připojení

Technologie připojení: Vstupy/Výstupy	8 × klecové svorky (CAGE CLAMP®)
Typ připojení (1)	Vstupy/Výstupy
Plný vodič	0,08 ... 2,5 mm ² / 28 ... 14 AWG
Jemně laněný vodič	0,08 ... 2,5 mm ² / 28 ... 14 AWG
Délka odizolování	8 ... 9 mm / 0.31 ... 0.35 palce

Geometrické údaje

Šířka	12 mm / 0.472 palce
Výška	69,8 mm / 2.748 palce
Výška od horní hrany lišty DIN 35	62,6 mm / 2.465 palce
Hloubka	100 mm / 3.937 palce

Mechanické parametry

Způsob montáže	Lišta DIN 35
----------------	--------------

Údaje o materiálu

Barva	Světle šedá
Materiál pouzdra	Polykarbonát, polyamid 6.6
Požární zatížení	1,504 MJ
Hmotnost	50,8 g
Označení shody	CE

Okolní podmínky

Okolní teplota (provoz)	0 ... 55 °C
-------------------------	-------------



Okolní teplota (skladování)	-40 ... 85 °C
Krytí	IP20
Stupeň znečištění (5)	2, podle IEC 61131-2
Nadmořská výška při provozu	0 ... 2000 m
Montážní poloha	Vodorovná (nastojato/naležato) nebo svislá
Relativní vlhkost (bez kondenzace)	95 %
Odolnost proti vibracím	4 g podle IEC 60068-2-6
Odolnost proti rázům	15 g podle IEC 60068-2-27
Odolnost proti elektromagnetickému rušení	Podle EN 61000-6-2, námořní využití
Vysílání rušivých elektromagnetických signálů	Podle EN 61000-6-4, námořní využití
Namáhání škodlivými látkami	Podle IEC 60068-2-42 a IEC 60068-2-43
Povolená koncentrace škodlivých látek (H ₂ S) při relativní vlhkosti 75 %	10 ppm
Povolená koncentrace škodlivých látek (SO ₂) při relativní vlhkosti 75 %	25 ppm

Obchodní údaje

Skupina produktu	15 (Vzdálené I/O)
Druh balení	Krabice
Země původu	Německo
GTIN	4045454471507
Customs Tariff No.	85389099990

Atesty/certifikáty

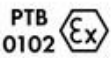





Atesty pro použití v prostředí s nebezpečím výbuchu

Logo	Schválení	Doplňkový text schválení	Název certifikátu
	ATEX TUEV Nord Cert GmbH	EN 60079-0	TÜV 07 ATEX 554086 X en.
	TUEV Nord TUEV Nord Cert GmbH	IEC 60079-0	IECEX TUN 09.0001 X

Specifické atesty jednotlivých států

Logo	Schválení	Doplňkový text schválení	Název certifikátu
	KC National Radio Research Agency	Article 58-2, Clause 3	MSIPREMW43AIM750

Atesty pro použití v lodním průmyslu

Logo	Schválení	Doplňkový text schválení	Název certifikátu
	ABS American Bureau of Shipping	-	19- HG1821926
	BV Bureau Veritas S.A.	-	13453/DO BV
	DNV GL Det Norske Veritas, Germanischer Lloyd	-	TAA0000194
	KR Korean Register of Shipping	-	KR HMB05880AC001
	LR Lloyds Register	-	02/20026 (E6)
	NK Nippon Kaiji Kyokai	-	TA17255M
	PRS Polski Rejestr Statków	-	TE/2236 /880590/19



RINA
RINA Germany GmbH

ELE066419XG

Atesty UL

Logo	Schválení	Doplňkový text schválení	Název certifikátu
	UL UL International Netherlands B.V. (ORDINARY LOCATIONS)	UL 508	E175199 Sec.1

Změny vyhrazeny.

Domat control system

WAGO Kontakttechnik GmbH & Co. KG (výrobce)

Máte otázky ohledně našich produktů?

Kdykoli nám zavolejte na číslo +420 461 100 666.